

JVmoebel.de
la design

KOLEKCJA 2022

by JV Moebel.de
AEA GmbH & Co. KG Am Flugplatz 28
88483 Burgrieden Deutschland

 +49 (07392) 93 78 44 0

 www.jvmoebel.de

info@jvmoebel.de



Designerski zestaw z oryginalnej czarnej płyty meblowej Flamed Wood z miodowym rysunkiem drewna z kolekcji Pfleiderer oraz z grubej płyty dąb Hikora z kolekcji Egger. Szklane blaty na komodzie i stolikach nocnych eksponują ciekawy rysunek palonego drewna i zabezpieczają powierzchnię, a grube boki świetnie imitują prawdziwe drewno.

Łóżko z miękkimi poduchami na odchylonym wezglowiu, w tkaninie Positano o strukturze delikatnej plecionki z kolekcji Davisa.

MODELLO - detale



MATERIAŁY:

Pfleiderer *Flamed Wood* 18mm
+ Egger *Dąb Hikora* 38mm + szkło

ŁÓŻKO:

Egger *Dąb Hikora* 38mm
+ tkanina *Davis Positano 2 (gr.2)*

ELEMENTY KOLEKCJI:

- łóżko
szer. 147/167/187cm / wys. 104cm / gł. 225cm
- stolik nocny 2S
szer. 54cm / wys. 44cm / gł. cm44
- szafa 4D
szer. 198cm / wys. 206cm / gł. 60cm
- komoda 2D2S
szer. 97cm / wys. 85cm / gł. 44cm

MODELLO - łóżko i stolik nocny

poduszki w trzech kolorach do wyboru:
Davis Positano 02, 08, 95

miękkie poduchy

Egger Dąb Hikora 38mm!

pochylone wezglowie

docelowo noga dębowa

eleganckie stoliki
ze szklanym blatem



MODELLO - szafa 4D

kombinacja różnorodnych
półek i drążków



czarna płyta o intensywnej strukturze
palonego drewna oraz klasyczny dąb



dekoracyjna
szeroka blenda

trzy szuflady

UFFICIO + łóżko PRATO

Jvmoebel.de
la design



UFFIZIO to czarno-beżowy zestaw szaf do sypialni z wygodnym biurkiem. Oryginalne rozwiązanie dla osób pracujących w domu, niezabierające niepotrzebnie dodatkowego miejsca. Błat biurka z otwieraną klapką ukrywającą miejsce na kable, ładowarki i inne drobne przedmioty. Wygodna szuflada na dokumenty, długopisy oraz praktyczne otwarte półki nad blatem. Moduł z biurkiem posiada ukryte podwójne oświetlenie LED. Pojemne i praktyczne beżowe szafy z czarnymi nadstawkami, w szafach wewnętrzne szuflady, półki i drążki. Minimalistyczne stoliki nocne w kształcie dwukolorowych prostych brył na czarnych drewnianych nogach.

UFFICIO + łóżko PRATO

Jvmoebel.de
la design



MATERIAŁY: Pfleiderer Congo 18mm

+ Pfleiderer Czarny SD 18mm

- OŚWIETLENIE LED
- METALOWE UCHWYTY

ELEMENTY ZESTAWU:

- szafa 1D z półkami
szer. 50cm / wys. 200cm / gł. 60cm
- szafa 2D z półkami i drążkami
szer. 100cm / wys. 200cm / gł. 60cm
- szafa 2D z drążkiem i szufladami
szer. 100cm / wys. 200cm / gł. 60cm
- nadstawka 1D
szer. 50cm / wys. 40cm / gł. 60cm
- nadstawka 2D
szer. 100cm / wys. 40cm / gł. 60cm
- moduł biurka
szer. 100cm / wys. 200cm / gł. 58cm

*dedykowane łóżko: **PRATO**

MATERIAŁ: Bru Legacy Fossil 16 (gr.6)

+ czarne, drewniane nogi

ELEMENTY ZESTAWU:

- łóżko
szer. 156/176/196cm / wys. 110cm / gł. 215cm
- stolik nocny
szer. 45cm / wys. 39cm / gł. 40cm

UFFICIO, PRATO - *detale*

Jvmoebel.de
la design



łatwe i szybkie
mocowanie wezgłowia

minimalistyczna bryła

zakładki z materiału
maskujące lamele

smukłe czarne nogi

wąska podstawa

prosty stolik
czarno-beżowy lub cały czarny



UFFICIO - przykładowe zestawienia elementów

Jvmoebel.de
la design



BLACK LOFT

Jvmoebel.de
la design



Wyrafinowana wersja mebli w loftowym stylu dla koneserów i wielbicieli minimalistycznego stylu. Połączenie czarnej płyty meblowej o gładkiej, matowej strukturze SD z kolekcji Pfeiderer i naturalnego, jasnego dębu olejowanego. Szafa z podświetleniem ledowym oraz wysuniętą blendą. Stoliki nocne i komoda w kształcie prostych dębowych pudełek z czarnymi frontami, na minimalistycznych, czarnych, metalowych nóżkach.

Łóżko z pochylonym wezłowiem tapicerowanym przyjemną w dotyku tkaniną Austin z kolekcji SIC w grafitowym kolorze, ozdobne pionowe szerokie pasy na bokach wezłowia.

BLACK LOFT

Jvmoebel.de
la design



MATERIAŁY: Pfleiderer *Dąb Olejowany* 18mm
+ Pfleiderer *Czarny SD* 18mm

ŁÓŻKO: PIK *Asti 15 (gr.1)*

ELEMENTY KOLEKCJI:

- łóżko
szer. 147/167/187cm / wys. 120cm / gł. 224cm
- stolik nocny 2S
szer. 45cm / wys. 48cm / gł. 40cm
- komoda 3S
szer. 90cm / wys. 86cm / gł. 40cm
- szafa 2D
szer. 104cm / wys. 204cm / gł. 65cm
- szafa 4D
szer. 204cm / wys. 204cm / gł. 65cm
- toaletka
szer. 104cm / wys. 118cm / gł. 48cm

*docelowo zewnętrzne obrzeża szaf
w kolorze czarnym.

BLACK LOFT - detale



MATERIAŁY: Pfleiderer *Dąb Olejowany* 18mm
+ Pfleiderer *Czarny SD* 18mm

ŁÓŻKO: PIK *Asti 15 (gr. 1)*

ELEMENTY KOLEKCJI:

- łóżko
szer. 147/167/187cm / wys. 120cm / gł. 224cm
- stolik nocny 2S
szer. 45cm / wys. 48cm / gł. 40cm
- komoda 3S
szer. 90cm / wys. 86cm / gł. 40cm
- szafa 2D
szer. 104cm / wys. 204cm / gł. 65cm
- szafa 4D
szer. 204cm / wys. 204cm / gł. 65cm
- toaletka
szer. 104cm / wys. 118cm / gł. 48cm

BLACK LOFT - łóżko i stolik nocny

Pfleiderer Dąb Olejowany
o bardzo naturalnym
wyglądzie

wzgólowie pikowane
w pionowe pasy



metalowe czarne nogi

kubistyczny stolik
z czarnymi frontami

OVALO

I.8 LOFT OVAL

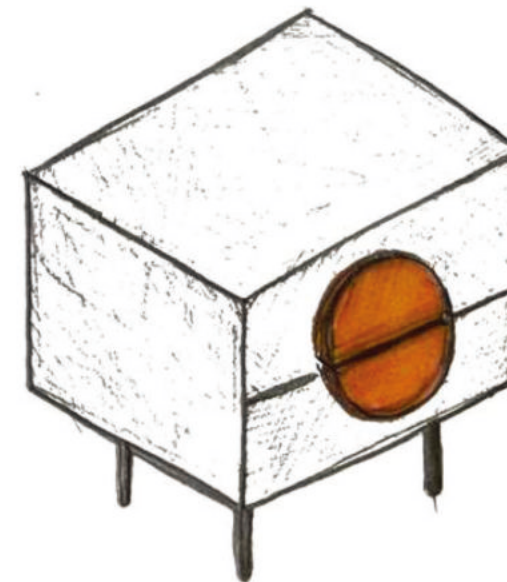
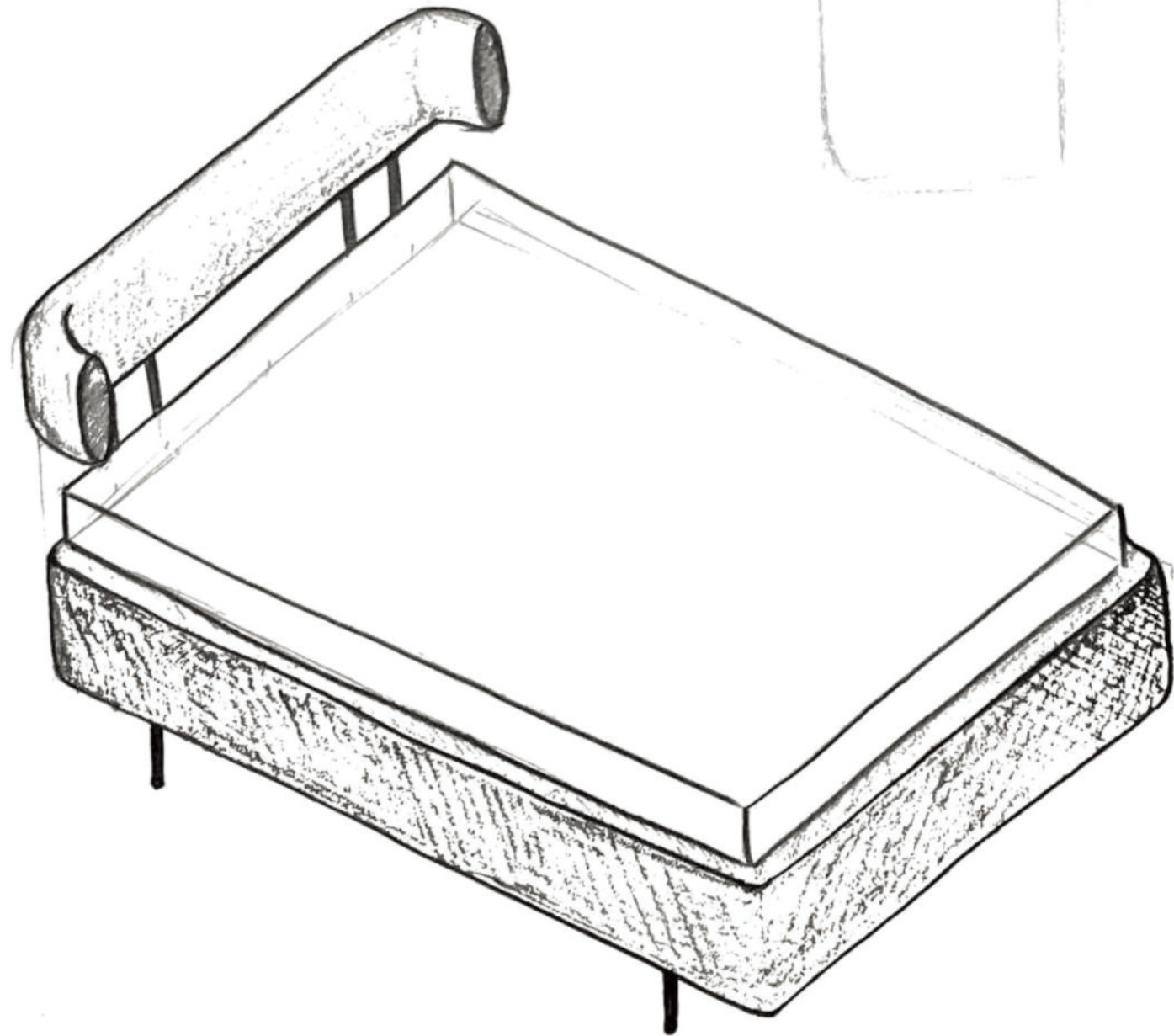

Oryginalny zestaw do sypialni we włoskim stylu z połączenia eleganckiej, czarnej, matowej płyty meblowej o strukturze SD z kolekcji Pfeleiderer oraz dużych ozdobnych elementów w owalnym kształcie z płyty dąb Hikora z pięknym rysunkiem drewna. Powtarzalny motyw owalnych i okrągłych ozdób na szafach, komodzie i stolikach nocnych. Łóżko z zaokrąglonym, designerskim wezgłowiem, zakończonym owalnymi elementami z ozdobną lamówką. Wysokość łóżka regulowana w trzech wysokościach. Pasujące do zestawu ławka i toaletka na metalowych podstawach o zaokrąglonych kształtach.



MATERIAŁY: Pfleiderer Czarny SD 18mm
+ Pfleiderer Dąb Hikora 10mm

ŁÓŻKO: Glormeb Relax 0081 (gr.5)

ELEMENTY KOLEKCJI:

- łóżko
szer. 178/198cm
/ wys. 103/110/115cm / gł. 213cm
- stolik nocny 2S
szer. 45cm / wys. 41cm / gł. 50cm
- szafa 2D
szer. 100cm / wys. 210cm / gł. 62cm
- komoda 2D
szer. 100cm / wys. 83cm / gł. 44cm
- komoda 4D
szer. 200cm / wys. 83cm / gł. 44cm
- ławka
szer. 120cm / wys. 42cm / gł. 40cm
- konsola
szer. 120cm / gł. 40cm

OVALO - ŁÓŻKO, STOLIK NOCNY

Jvmoebel.de
la design

minimalistyczne czarne stoliki
z ozdobnym uchwytem w
kształcie koła

zaokrąglone wezglowie,
regulowane w 3 wysokościach



metalowe czarne nogi

z pojemnikiem/bez pojemnika

zaoblona podstawa

OVALO - TOALETKA, ŁAWKA

oryginalna szuflada



metalowy owalny stelaż

miękkie siedzisko

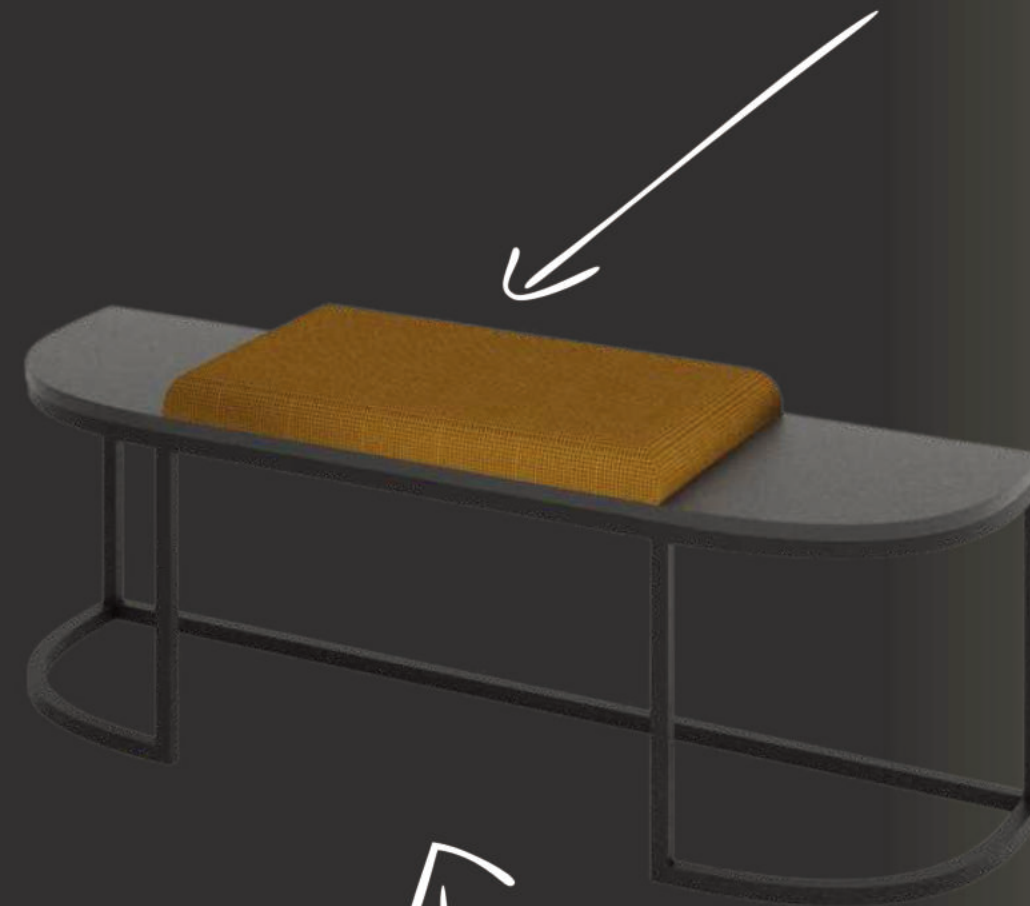

dostępna również ławka
z całym tapicerowanym
siedziskiem

OVALO - SZAFY 2D

kombinacja różnorodnych
półek i drążków



owalne dekory na
dystansach

otwieranie i zamykanie
frontów z systemem Tip-On

czarna matowa płyta w strukturze SD

OVALO - KOMODA 2D, KOMODA 4D

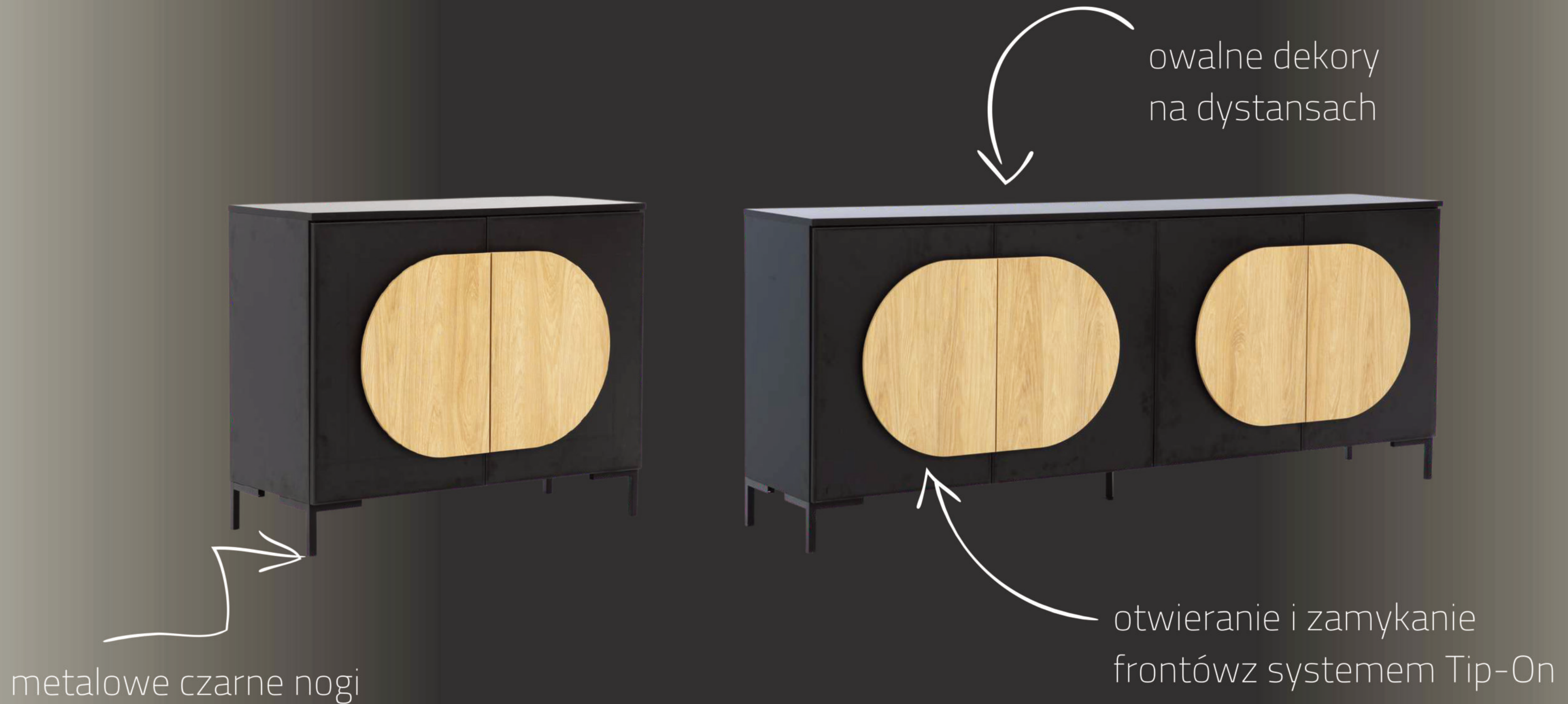



Nowa odsłona lubianej przez klientów sypialni LOFT w odświeżonych kolorach. Butelkowa zieleń wprowadza do wnętrza nastrój spokoju i ułatwia wypoczynek. Świetnie komponuje się z miodową płytą *Dąb Lancelot*.

MATERIAŁY: Pfleiderer *Dąb Lancelot* 18mm
+ Pfleiderer *Zieleń Butelkowa* 18mm

ŁÓŻKO: Pfleiderer *Dąb Lancelot* 18mm
+ tkanina PIK *Esito 25 (gr.2)*

ELEMENTY KOLEKCJI:

- łóżko
140/160/180
- stolik nocny 2S
szer. 50cm / gł. 40cm / wys. 45cm
- komoda 6S
szer. 110cm / gł. 42cm / wys. 84cm
- komoda 4D4S
szer. 190cm / gł. 47cm / wys. 90cm
- komoda 2D7S
szer. 160cm / gł. 47cm / wys. 90cm
- toaletka
szer. 104cm / gł. 48cm / wys. 118cm

szuflady w kolorze
butelkowej zieleni



metalowe czarne nogi

PÓŁKOTAPCZAN Z BIURKIEM

Jvmoebel.de
la design

MATERIAŁY: Pflaiderer Congo 18mm

WYMIARY: szer. 280cm / gł. 50cm / wys. 224cm

MATERAC: 140cm

czarne uchwyty

w środku
materac na lamelach

siłowniki gazowe
wspomagające otwieranie
tapczanu i biurka



beżowa płyta
Pflaiderer Congo

bezpieczne otwieranie
i zamykanie blatu biurka



Przytulny model łóżka kojarzący się z futrem baranka.

Miękki, zaokrąglony kształt wezgłowia i podstawy.

Czarna ozdobna lamówka na wezgłowiu i podstawie łóżka z pojemnikiem.

Dwie wersje do wyboru: na wysokich nóżkach z jednym zaokrąglonym elementem podstawy i na niskich nóżkach z podwójną zaokrągloną podstawą. Oryginalne, okrągłe stoliki nocne z szufladą i szklanym blatem na czarnym tle, z czarną okrągłą podstawą.

Dwa rodzaje ławek - na wysokich nogach oraz puf z dużym pojemnikiem i małymi schowkami na drobiazgi.

Czarna ozdobna lamówka korespondująca z wezgłowiem.

zaokrąglone wezgielowie
z ozdobną czarną lamówką

łatwe i szybkie
mocowanie wezgielowia

wąska podstawa
w kształcie zaokrąglonego brzuszka

tkanina przypominająca
futro baranka



smukłe czarne nogi

okrągły stolik nocny
ze szklanym blatem
i czarną podstawą

zaokrąglone wezgłowie
z ozdobną czarną lamówką

tkanina przypominająca
futro baranka

podwójna podstawa
w kształcie zaokrąglonych brzuszków



możliwa wersja
z pojemnikiem
i bez pojemnika

NELLO - detale



NELLO:

MATERIAŁ: SIC Aphrodite 2 (gr.3)
+ czarna lamówka
+ czarne, drewniane nogi

ELEMENTY ZESTAWU:

- łóżko
szer. 152/172/192cm / wys. 106cm / gł. 215cm
- stolik nocny
szer. 48cm / wys. 52cm / gł. 48cm
- ławka
szer. 113cm / wys. 45cm / gł. 45cm
- puf z pojemnikiem
szer. 121cm / wys. 45cm / gł. 45cm

NELLO 2.0:

MATERIAŁ: Glormeb Oreo 08 (gr.6)
+ czarna lamówka
+ czarne, drewniane nogi 4cm

ELEMENTY ZESTAWU:

- łóżko
szer. 152/172/192cm / wys. 106cm / gł. 215cm
- stolik nocny
szer. 48cm / wys. 52cm / gł. 48cm
- ławka
szer. 113cm / wys. 45cm / gł. 45cm
- puf z pojemnikiem
szer. 121cm / wys. 45cm / gł. 45cm

zakładki z materiału
maskujące lamele

smukłe czarne nogi

designerska ławka

dwukolorowe poduchy na wezgłowiu
z ozdobnymi zamkami w kolorze
czarnym lub grafitowym

wąska podstawa
o ściętym geometrycznym
kształcie



FORLI - stoliki nocne

zestaw asymetrycznych
stolików



czarny cokół

tapicerowane szuflady

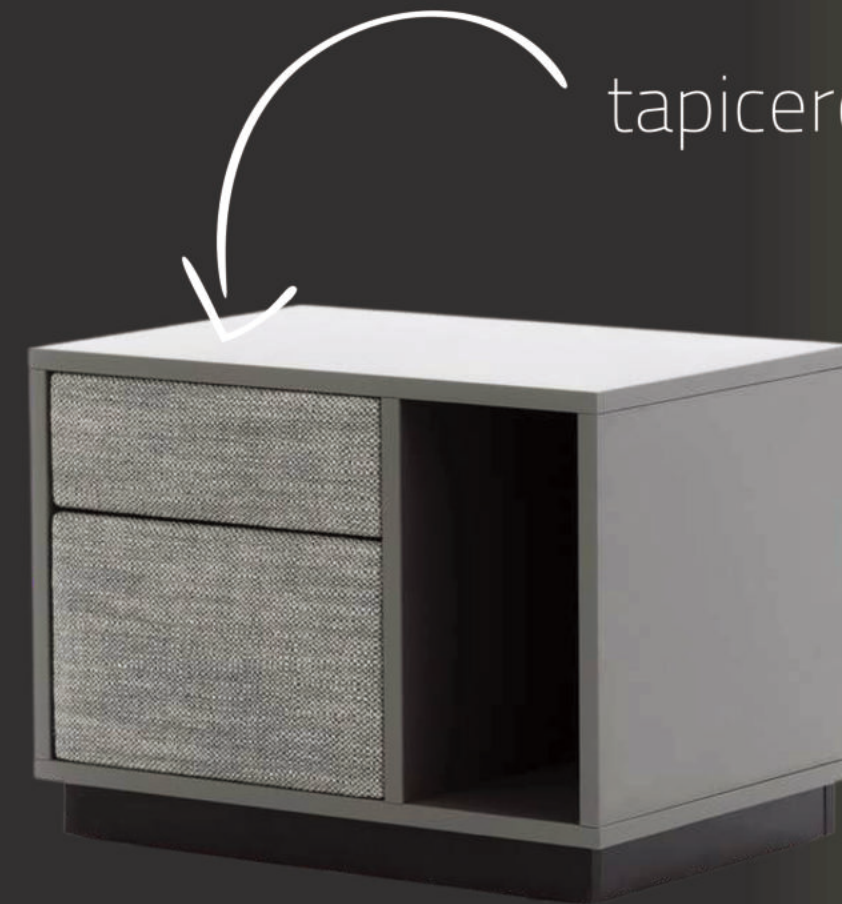

czarny lub szary korpus

FORLI - detale



MATERIAŁ ZESTAW NR 1 (szary):
Davis Linen Flou 74 (gr.4)+ Davis Solar 96 (gr.2)

MATERIAŁ ZESTAW NR 2 (beżowy):
Davis Vega 02 (gr.3)+ SIC Austin 02 (gr.2)

+ czarne, drewniane nogi

ELEMENTY ZESTAWU:

- łóżko
szer. 174/194/214cm / wys. 112cm / gł. 232cm
- stolik nocny pionowy
szer. 40cm / wys. 60cm / gł. 40cm
- stolik nocny poziomy
szer. 60cm / wys. 40cm / gł. 40cm
- ławka
szer. 120cm / wys. 48cm / gł. 50cm

ORO

Jvmoebel.de
la design



ORO - detale



MATERIAŁ: Fargotex Piano 04 (gr.3)
+ złote listwy dekoracyjne (szer. 5cm)
+ złote nogi

elementy zestawu:

- łóżko
szer. 151/171/191cm / wys. 125cm / gł. 216cm
- stolik nocny
szer. 53cm / wys. 46cm / gł. 41cm

WEZGŁOWIE 707 - do łóżek kontynentalnych

geometryczne
tapicerowane wezgłowie
ze złotymi ozdobnymi
klamrami

stolik kontynentalny D



łóżko kontynentalne
dla wyjątkowo
wymagających klientów

podstawa Z

złote nogi

WEZGŁOWIE 707- detale

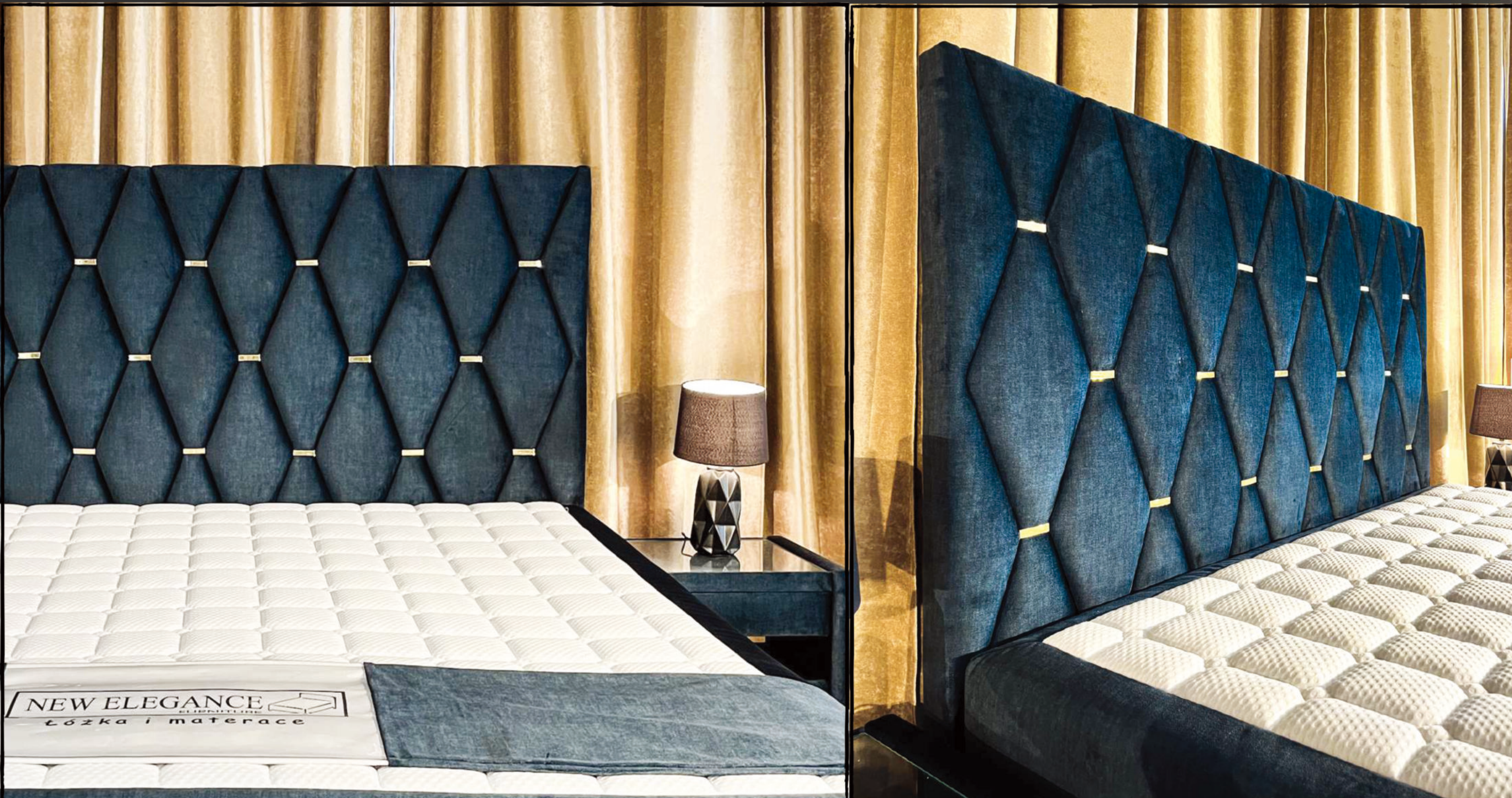

MATERIAŁ: Decoma Sora Ocean 13 (gr.4)

- + złote LUB SREBRNE dekoracyjne klamry i nogi
- + podstawa Z

elementy zestawu:

- łóżko kontynentalne
szer. 140/160/180/200cm
/ wys. 125/150cm / gł. 210cm
- stolik kontynentalny D

JVmoebel.de
la design

KOLEKCJA
MATERACY
2022

RELAX materac hybrydowy piankowo-sprężynowy

Jvmoebel.de
la design

średnio twardy

wysokość 28cm

pianki wysokoelastyczne,
termoelastyczne,
sprężyny kieszeniowe



pionowe uchwyty

pokrowiec z tkaniny
TENCEL w błękitne wzory

szara ozdobna taśma

DREAMER materac hybrydowy piankowo-sprężynowy

Jvmoebel.de
la design

średnio twardy

wysokość 24cm

pianki wysokoelastyczne,
termoelastyczne,
sprężyny kieszeniowe

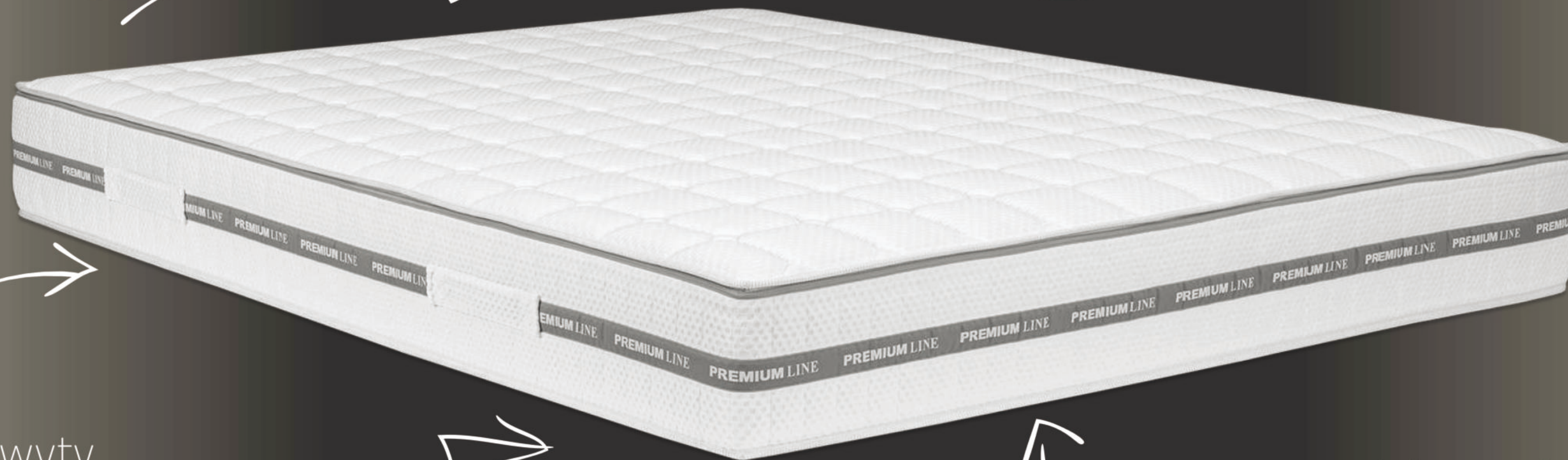

poziome uchwyty

pokrowiec pikowany w kwadraty

szara ozdobna taśma

SIESTA materac hybrydowy piankowo-sprężynowy

Jvmoebel.de
la design

średnio twardy

wysokość 21cm

sprężyny multipocket,
pianka termoelastyczna



poziome uchwyty

pokrowiec z tkaniny SILVER ze
srebrną lamówką

szara ozdobna taśma

SERENITY materac hybrydowy piankowo-sprężynowy

Jvmoebel.de
la design

średnio twardy

wysokość 22cm

sprężyny multipocket,
pianka wysokoelastyczna,
pianka lateksowa



pionowe uchwyty

pokrowiec pikowany we
wzór delikatnej fali

szara ozdobna taśma

ZEN dwustronny materac piankowy

Jvmoebel.de
la design

średnio twardy

wysokość 22cm

pianka wysokoelastyczna,
pianka termoelastyczna
Supersoft

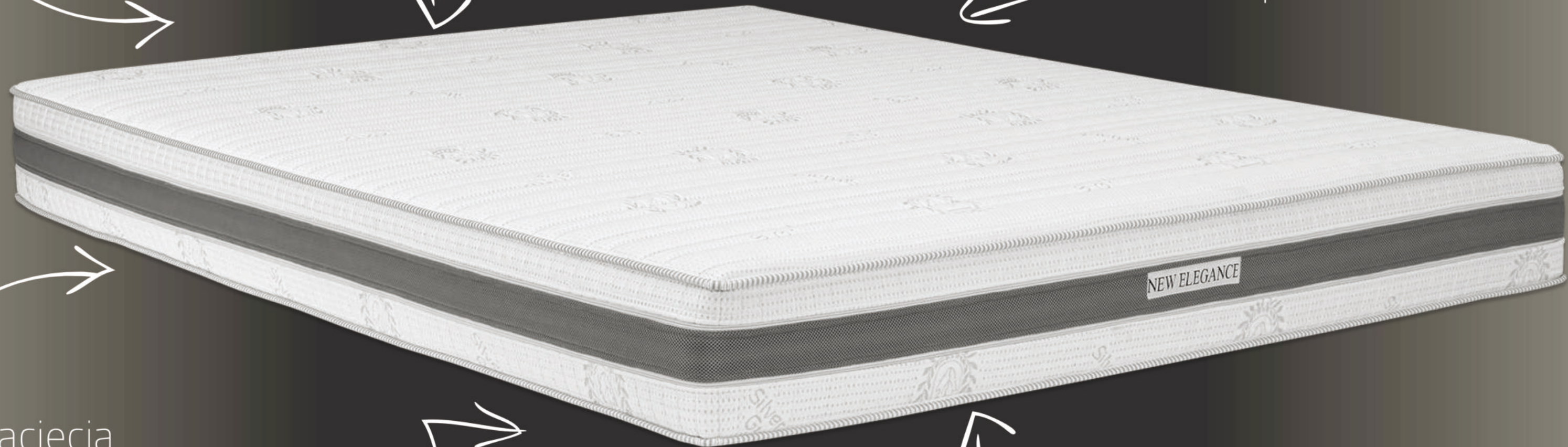

specjalne nacięcia
dopasowane do stref
twardości

pokrowiec z tkaniny Silver Guard
z ozdobnymi lamówkami

szara oddychająca taśma

CHILLOUT dwustronny materac piankowy

Jvmoebel.de
la design

miękki

wysokość 24cm

pianka wysokoelastyczna,
pianka termoelastyczna



specjalne nacięcia
dopasowane do stref
twardości

pokrowiec z tkaniny Silver AG Plus

szara oddychająca siatka

CALM dwustronny materac piankowy

Jvmoebel.de
la design

jedna strona średnio twarda,
druga strona twarda

wysokość 23cm

pianka wysokoelastyczna,
pianka termoelastyczna

specjalne nacięcia
dopasowane do stref
twardości

pokrowiec z tkaniny Lyocell

szara oddychająca siatka

